

# PRODUCTINFORMATIEBLAD

## DL COMFORT DN 205 20 W 3CCT IP54 WT

DOWNLIGHT COMFORT | Downlights met regelbare witte lichtkleuren



### Toepassingsgebieden

- Directe vervanging voor armaturen met compact fluorescentielampen
- Algemene verlichting
- Badkamers
- Keukens
- Kantoren
- Gangen
- Foyers
- Winkels
- Trappenhuizen

### Productvoordelen

- Three light color in one luminaire: Warm White, Cool White, Daylight White
- Eenvoudige installatie dankzij geïntegreerde driver
- Eenvoudige installatie met snelle aansluiting
- 5 jaar garantie

### Productkenmerken

- Drie lichtkleuren selecteerbaar via schuifschakelaar
- IP-code: IP54
- Aansluitdoos met push-wire terminal voor gereedschapvrije aansluiting
- Doorvoerbedrading mogelijk



## TECHNISCHE GEGEVENS

## ELEKTRISCHE GEGEVENS

Nominale vermogen	20,00 W
Nominale spanning	100...277 V
Netfrequentie	50...60 Hz
Nominale stroom	230 mA
Inschakelstroom	50 A
Inschakelstroomtijd $T_{h50}$	100 $\mu$ s
Max. armaturen op stroomonderbreke C10 A	10
Arbeidsfactor $\lambda$	> 0,90
Totale harmonische vervorming	< 20 %
Veiligheidsklasse	I
Bedrijfsmodus	Integrated LED driver
Max. number of luminaires per miniature circuit breaker C16	17
Max. number of luminaires per miniature circuit breaker B16	13

## Fotometrische gegevens

Lichtstroom	1720...1930 lm <sup>1)</sup>
Lichtstroom efficiëntie	90 lm/W <sup>2)</sup>
Kleurtemperatuur	3000...5700 K
Lichtkleur	Warm White / Koel wit / Koel daglicht
Kleurweergave-index Ra	> 80
Standaardafwijking van kleurproeven	< 5 sdc <sub>m</sub>
Lichtsterkte	-
Flikkerwaarde Pst LM	-
Stroboscoopeffect waarde SVM	-
Fotobiologische veiligheidsgroep EN62778	RG0
Fotobiologische veiligheidsgroep EN62471	RG0
Stralingshoek	60 °

<sup>1)</sup> Lichtstroom afhankelijk van geselecteerde kleurtemperatuur: 1720 lm@3000K/1930 lm@4000K/1810 lm@5700K

<sup>2)</sup> Waarde bij 5700 K, verschillend voor andere kleurtemperaturen

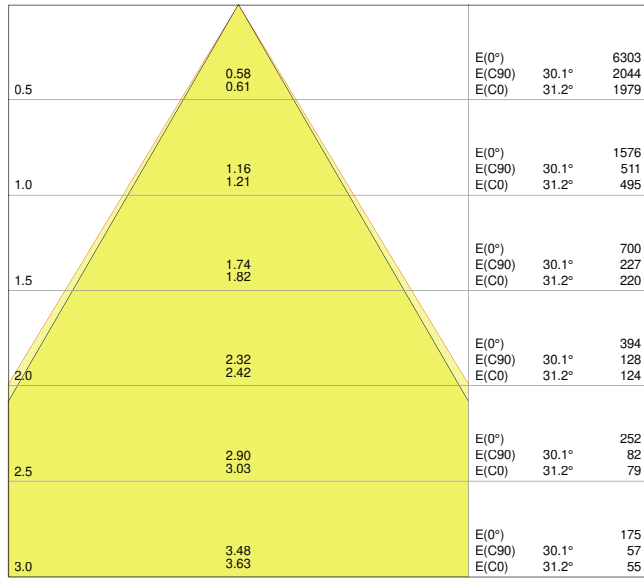

LDC typ cone

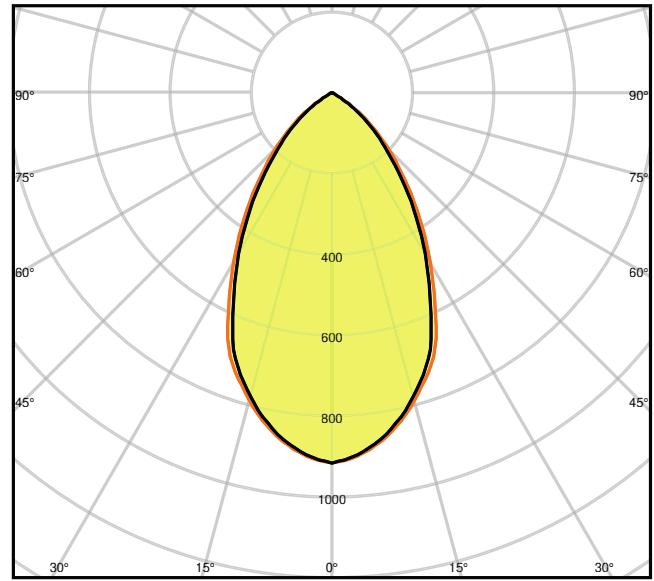

LDC typ polar

### AFMETINGEN & GEWICHT

Diameter	228,00 mm
Hoogte	98,00 mm
Product gewicht	550,00 g

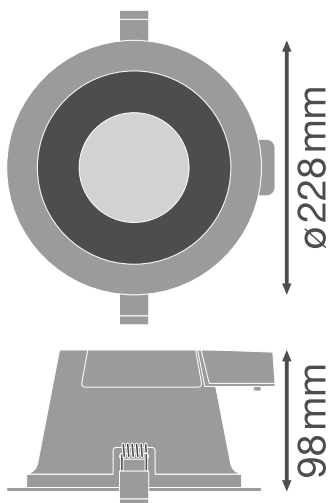

**MATERIALEN & KLEUREN**

Kleur van het product	Wit
Kleur behuizing	Wit
Body materiaal	Aluminium
Materiaal afdekking	Polymethylmethacrylate (PMMA)
Glow Wire Test volgens IEC 60695-2-12	650 °C
Kwikgehalte	0.0 mg

**TOEPASSING & MONTAGE**

Omgevingstemperatuur bereik	-20...+45 °C
Type aansluiting	Schroefloze terminal, 2-polig
Type bescherming	IP54/IP20
Beschermklasse IK ( Schok bestendi [PIM])	IK03
Dimbaar	Nee
Montagetype	Recessed
Montagelocatie	Plafond
Toepassingsomgeving	Indoor
Diameter inbouw opening	205 mm
Inbouwdiepte	125 mm
Vervangbare LED module	Niet vervangbaar
Met lichtbron	Ja

**Levensduur**

Levensduur L70/B50 @ 25 °C	50000 h <sup>1)</sup>
Levensduur L80/B10 @ 25 °C	43000 h <sup>1)</sup>
Levensduur L90/B10 @ 25 °C	30000 h
Aantal schakelcycli	50000

<sup>1)</sup> t[h]: L70 / B50 @ 25 °C (Ta), t[h]: L80 / B10 @ 25 °C (Ta), t[h]: L90 / B10 @ 25 °C (Ta)

**CERTIFICATEN & NORMEN**

Normen	CE / CB / ENEC / TÜV SÜD
Gelimiteerde oppervlaktetemperatuur	Nee
Balschot veilig	Nee

**AANVULLENDE PRODUCTGEGEVENS**

Aantal inbegrepen lichtbronnen

Not relevant

## DOWNLOADS

## Documenten en certificaten



User instruction



Addon Technical Information



Packaging insert



Declarations Of Conformity CE



Declarations Of Conformity UKCA

## Fotometrische- en lichtontwerpbestanden



IES file (IES)



LDT file (Eulumdat)



ULD file (DIALux)



ROLF file (RELUX)



UGR file (UGR table)



LDC typ cone



LDC typ polar

## CAD/BIM-bestanden



CAD\_STEP\_3D

## Aanbestedingsteksten



Tender documenten

## LOGISTIEKE GEGEVENS

Productcode	Verpakkingseenheid (stuks per verpakking)	Afmetingen (lengte x breedte x hoogte)	Brutogewicht	Volume
4058075104105	Vouwdoos 1	250 mm x 250 mm x 140 mm	667.00 g	8.75 dm <sup>3</sup>
4058075104112	Verzenddoos 8	520 mm x 520 mm x 300 mm	7050.00 g	81.12 dm <sup>3</sup>

De genoemde productcodes beschrijven de kleinste hoeveelheid die besteld kan worden. Eén verzendenheid kan bestaan uit één of meer afzonderlijke producten. Bij het plaatsen van een order enkele of veelvoud van de verpakkingseenheid invoeren.

### AANVULLENDE CATALOGUSINFORMATIE

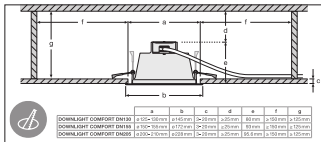
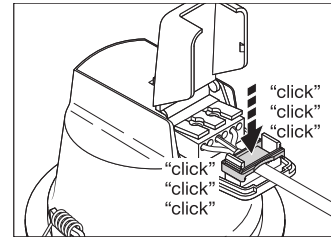
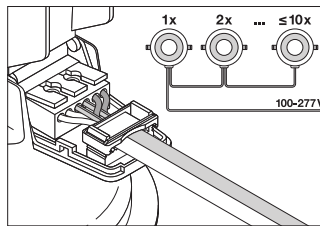
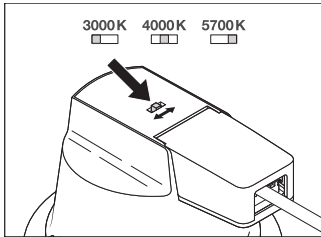

### Referenties / Links

- Voor garantie zie [www.benelux.ledvance.com/garantie](http://www.benelux.ledvance.com/garantie)

### DISCLAIMER

Onder voorbehoud van verandering zonder kennisgeving. Fouten en drukfouten voorbehouden. Zorg ervoor dat u de meest recente versie gebruikt.