

# PRODUCTINFORMATIEBLAD

## DL SLIM DN 210 18 W 4000 K WT

DOWNLIGHT SLIM ROUND | Platte downlights met geïntegreerde driver, ronde vorm



### Toepassingsgebieden

- Directe vervanging voor armaturen met compact fluorescentielampen
- Algemene verlichting
- Publieke zones
- Trappenhuizen
- Gangen
- Foyers
- Winkels

### Productvoordelen

- Zeer slanke behuizing
- Lage installatiediepte
- Hoge lichtkracht
- Energiebesparingen van maximaal 60% (vergeleken met armaturen die CFL lampen gebruiken)
- Zeer homogeen licht
- Functioneel design
- Eenvoudige installatie met snelle aansluiting
- Eenvoudige installatie dankzij geïntegreerde driver

### Productkenmerken

- Kleine zichtbare behuizing
- Aansluitdoos met push-wire terminal voor gereedschapvrije aansluiting



- Lichtgeleider gemaakt van niet-vergelende PMMA voor een lange levensduur

## TECHNISCHE GEGEVENS

### ELEKTRISCHE GEGEVENS

Nominale vermogen	18,00 W
Nominale spanning	220...240 V
Netfrequentie	50...60 Hz
Nominale stroom	108 mA
Inschakelstroom	17 A
Inschakelstroomtijd $T_{h50}$	56 $\mu$ s
Max. armaturen op stroomonderbreke C10 A	35
Arbeidsfactor $\lambda$	0,50
Totale harmonische vervorming	< 20 %
Veiligheidsklasse	II
Bedrijfsmodus	Integrated LED driver
Max. number of luminaires per miniature circuit breaker C16	56
Max. number of luminaires per miniature circuit breaker B16	44

### Fotometrische gegevens

Lichtstroom	1530 lm
Lichtstroom efficiëntie	85 lm/W
Kleurtemperatuur	4000 K
Lichtkleur	Koel wit
Kleurweergave-index Ra	> 80
Standaardafwijking van kleurproeven	< 6 sdc <sub>m</sub>
Lichtsterkte	-
Flikkerwaarde Pst LM	-
Stroboscoopeffect waarde SVM	-
Fotobiologische veiligheidsgroep EN62778	RG0
Fotobiologische veiligheidsgroep EN62471	RG0
Stralingshoek	120 °

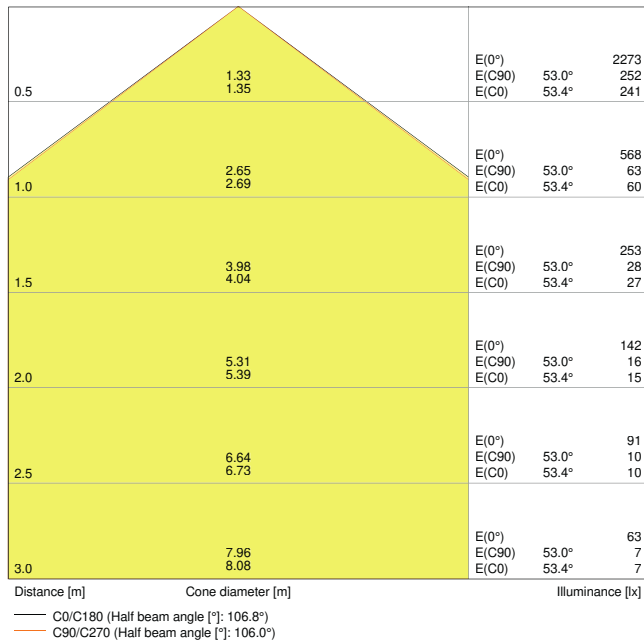

LDC typ cone

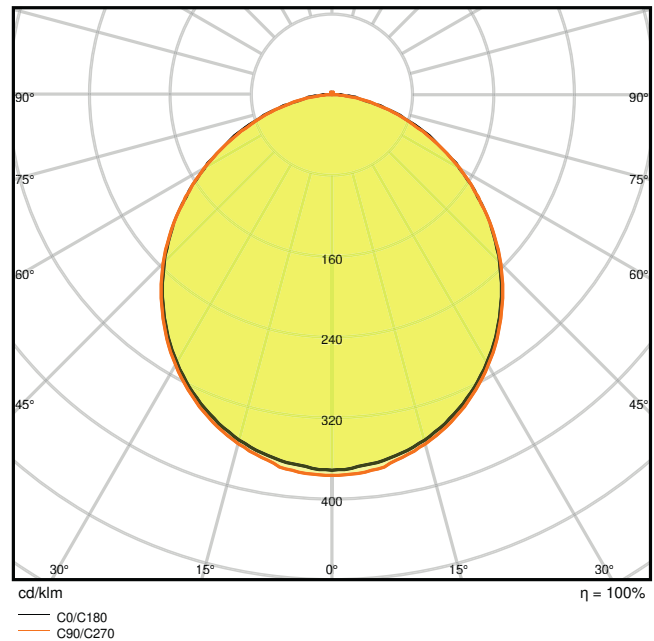

LDC typ polar

## AFMETINGEN & GEWICHT

Diameter	225,00 mm
Hoogte	30,00 mm
Product gewicht	435,00 g

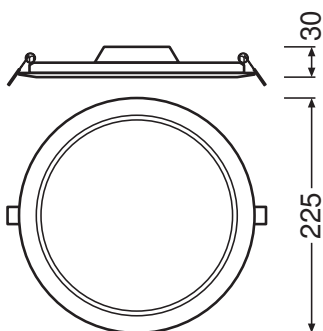

## MATERIALEN & KLEUREN

Kleur van het product	Wit
Kleur behuizing	Wit
Body materiaal	Polycarbonate (PC)
Materiaal afdekking	Polycarbonate (PC)
Materiaal van lichtuitstralend oppervlak	Polycarbonaat
Glow Wire Test volgens IEC 60695-2-12	650 °C
Kwikgehalte	0.0 mg

## TOEPASSING & MONTAGE

Omgevingstemperatuur bereik	-20...+50 °C
Opslagtemperatuur	-30...+70 °C
Type aansluiting	Schroefloze terminal, 2-polig
Type bescherming	IP20
Beschermklasse IK ( Schok bestendi [PIM]	IK03
Dimbaar	Nee
Montagetype	Recessed
Montagelocatie	Plafond
Toepassingsomgeving	Indoor
Diameter inbouw opening	210,0 mm
Inbouwdiepte	50,0 mm
Vervangbare LED module	Niet vervangbaar
Met lichtbron	Ja

## Levensduur

Levensduur L70/B50 @ 25 °C	30000 h <sup>1)</sup>
Levensduur L80/B10 @ 25 °C	20000 h <sup>1)</sup>
Levensduur L90/B10 @ 25 °C	12000 h
Aantal schakelcycli	50000

<sup>1)</sup> t[h]: L70 / B50 @ 25 °C (Ta), t[h]: L80 / B10 @ 25 °C (Ta), t[h]: L90 / B10 @ 25 °C (Ta)

## VOORSCHAKELAPPARATUUR

Uitgangsstroom:	295 mA
E-VSA - Uitgangsrimpelstroom	< 6.5 %

## CERTIFICATEN & NORMEN

Normen	CE / CB / EAC
--------	---------------

Gelimeerde oppervlaktetemperatuur	Nee
Balschot veilig	Nee













## AANVULLENDE PRODUCTGEGEVENS

Aantal inbegrepen lichtbronnen	Not relevant
--------------------------------	--------------

## Technische uitrusting

- Opbouw montage frames beschikbaar als accessoires

## DOWNLOADS

Documenten en certificaten	
	Addon Technical Information
	Installation guide
	On-Pack-Info
	Declarations Of Conformity CE
	Declarations Of Conformity UKCA
Fotometrische- en lichtontwerpbestanden	
	IES file (IES)
	LDT file (Eulumdat)
	ULD file (DIALux)
	ROLF file (RELUX)
	UGR file (UGR table)
	LDC typ cone
	LDC typ polar
CAD/BIM-bestanden	
	CAD_STEP_3D

Aanbestedingsteksten



Tender documenten

LOGISTIEKE GEGEVENS

Productcode	Verpakkingseenheid (stuks per verpakking)	Afmetingen (lengte x breedte x hoogte)	Brutogewicht	Volume
4058075079113	Vouwdoos 1	45 mm x 250 mm x 230 mm	582.00 g	2.59 dm <sup>3</sup>
4058075079120	Verzenddoos 6	290 mm x 260 mm x 250 mm	3439.00 g	18.85 dm <sup>3</sup>

De genoemde productcodes beschrijven de kleinste hoeveelheid die besteld kan worden. Eén verzendenheid kan bestaan uit één of meer afzonderlijke producten. Bij het plaatsen van een order enkele of veelvouden van de verpakkingseenheid invoeren.

AANVULLENDE CATALOGUSINFORMATIE

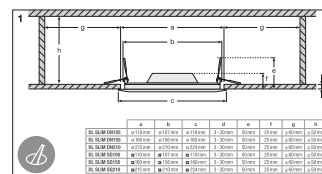
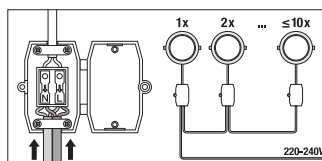
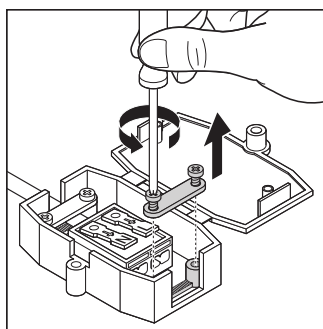

Referenties / Links

- Voor garantie zie [www.benelux.ledvance.com/garantie](http://www.benelux.ledvance.com/garantie)

DISCLAIMER

Onder voorbehoud van verandering zonder kennisgeving. Fouten en drukfouten voorbehouden. Zorg ervoor dat u de meest recente versie gebruikt.