

PRODUCTINFORMATIEBLAD

DL SLIM ALU DN 205 22 W 4000 K WT

DOWNLIGHT SLIM ALU | Platte downlights met externe driver en aluminium behuizing



Toepassingsgebieden

- Directe vervanging voor armaturen met compact fluorescentielampen
- Algemene verlichting
- Publieke zones
- Trappenhuizen
- Gangen
- Foyers
- Winkels

Productvoordelen

- Zeer slanke behuizing
- Lage installatiediepte
- Hoge lichtkracht
- Energiebesparingen van maximaal 60% (vergeleken met armaturen die CFL lampen gebruiken)
- Zeer homogeen licht
- Functioneel design
- Externe driver voor eenvoudige vervanging
- 5 jaar garantie

Productkenmerken

- Massief aluminium behuizing in wit
- Kleine zichtbare behuizing



- Lichtgeleider gemaakt van niet-vergelende PMMA voor een lange levensduur

TECHNISCHE GEGEVENS

ELEKTRISCHE GEGEVENS

Nominale vermogen	22,00 W
Nominale spanning	220...240 V
Netfrequentie	50...60 Hz
Nominale stroom	190 mA
Inschakelstroom	11 A
Inschakelstroomtijd T_{h50}	533 μ s
Max. armaturen op stroomonderbreke C10 A	11
Arbeidsfactor λ	> 0,5
Totale harmonische vervorming	< 20 %
Veiligheidsklasse	II
Bedrijfsmodus	Electronic control gear (ECG)
Max. number of luminaires per miniature circuit breaker C16	18
Max. number of luminaires per miniature circuit breaker B16	11

Fotometrische gegevens

Lichtstroom	1920 lm
Lichtstroom efficiëntie	90 lm/W
Kleurtemperatuur	4000 K
Lichtkleur	Koel wit
Kleurweergave-index Ra	> 80
Standaardafwijking van kleurproeven	< 6 sdc _m
Lichtsterkte	-
Flikkerwaarde Pst LM	-
Stroboscoopeffect waarde SVM	-
Fotobiologische veiligheidsgroep EN62778	RG0
Fotobiologische veiligheidsgroep EN62471	RG0
Stralingshoek	120 °

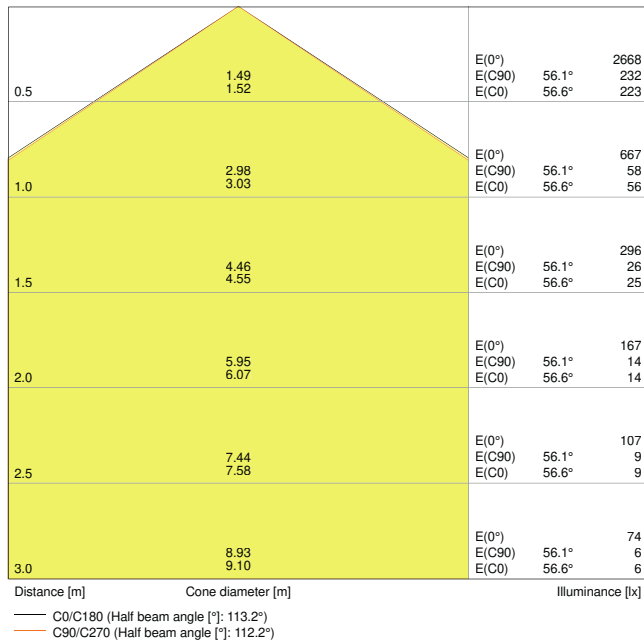

LDC typ cone

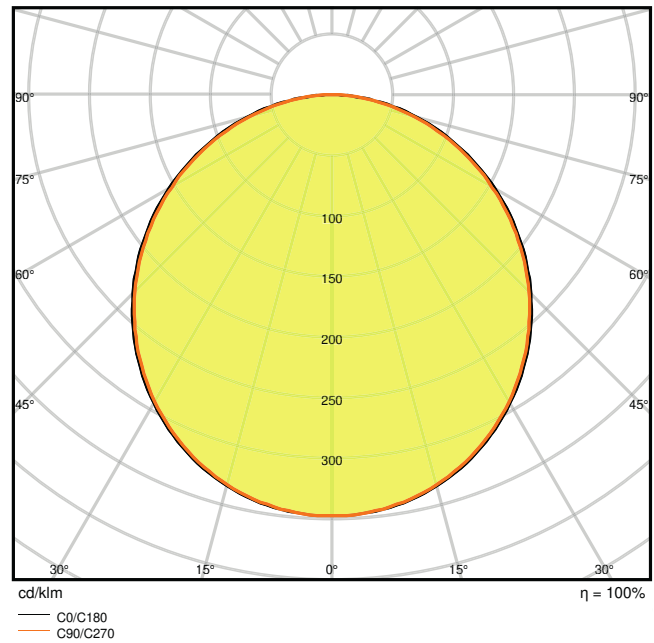

LDC typ polar

AFMETINGEN & GEWICHT

Diameter	225,00 mm
Hoogte	23,00 mm
Product gewicht	350,00 g

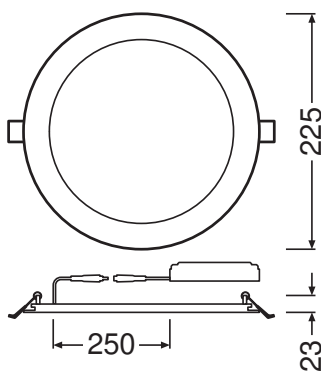

MATERIALEN & KLEUREN

Kleur van het product	Wit
Kleur behuizing	Wit
Body materiaal	Aluminium
Materiaal afdekking	Polymethylmethacrylate (PMMA)
Materiaal van lichtuitstralend oppervlak	PMMA
Glow Wire Test volgens IEC 60695-2-12	650 °C
Kwikgehalte	0.0 mg

TOEPASSING & MONTAGE

Omgevingstemperatuur bereik	-20...+40 °C
Opslagtemperatuur	-30...+70 °C
Type aansluiting	Schroefloze terminal, 2-polig
Type bescherming	IP20
Beschermklasse IK (Schok bestendi [PIM]	IK03
Dimbaar	Nee
Montagetype	Recessed
Montagelocatie	Plafond / Muur
Toepassingsomgeving	Indoor
Diameter inbouw opening	205 mm
Inbouwdiepte	40 mm
Vervangbare LED module	Niet vervangbaar
Met lichtbron	Ja

Levensduur

Levensduur L70/B50 @ 25 °C	50000 h ¹⁾
Levensduur L80/B10 @ 25 °C	30000 h ¹⁾
Levensduur L90/B10 @ 25 °C	15000 h
Aantal schakelcycli	50000

¹⁾ t[h]: L70 / B50 @ 25 °C (Ta), t[h]: L80 / B10 @ 25 °C (Ta), t[h]: L90 / B10 @ 25 °C (Ta)

VOORSCHAKELAPPARATUUR

Uitgangsstroom:	360 mA
E-VSA - Uitgangsimpelstroom	≤ 10 %
E-VSA - Lengte	120 mm
E-VSA - Breedte	42 mm
ECG - Hoogte	28 mm













CERTIFICATEN & NORMEN

Normen	CE / CB
Gelimiteerde oppervlaktetemperatuur	Nee
Balschot veilig	Nee

AANVULLENDE PRODUCTGEGEVENS

Aantal inbegrepen lichtbronnen	Not relevant
--------------------------------	--------------

DOWNLOADS

Documenten en certificaten	
	User instruction
	Addon Technical Information
	On-Pack-Info
	Declarations Of Conformity CE
	Declarations Of Conformity UKCA
Fotometrische- en lichtontwerpbestanden	
	IES file (IES)
	LDT file (Eulumdat)
	ULD file (DIALux)
	ROLF file (RELUX)
	UGR file (UGR table)
	LDC typ cone
	LDC typ polar
CAD/BIM-bestanden	
	BIM_Revit_3D

CAD/BIM-bestanden

CAD_STEP_3D

Aanbestedingsteksten



Tender documenten

LOGISTIEKE GEGEVENS

Productcode	Verpakkingseenheid (stuks per verpakking)	Afmetingen (lengte x breedte x hoogte)	Brutogewicht	Volume
4058075064027	Vouwdoos 1	47 mm x 227 mm x 228 mm	435.00 g	2.43 dm ³
4058075064034	Verzenddoos 10	495 mm x 245 mm x 245 mm	4766.00 g	29.71 dm ³

De genoemde productcodes beschrijven de kleinste hoeveelheid die besteld kan worden. Eén verzendeenheid kan bestaan uit één of meer afzonderlijke producten. Bij het plaatsen van een order enkele of veelvouden van de verpakkingseenheid invoeren.

Referenties / Links

– Voor garantie zie www.benelux.ledvance.com/garantie

DISCLAIMER

Onder voorbehoud van verandering zonder kennisgeving. Fouten en drukfouten voorbehouden. Zorg ervoor dat u de meest recente versie gebruikt.