

# FICHE PRODUIT

## DL COMFORT DN 205 20 W 3CCT IP54 WT

DOWNLIGHT COMFORT | Downlights avec températures de couleur blanche réglables



### Zones d'application

- Remplacement direct des luminaires avec lampes fluorescentes compactes
- Éclairage général
- Salles de bain
- Cuisines
- Bureaux
- Couloirs
- Foyers
- Commerces
- Escaliers

### Avantages du produit

- Three light color in one luminaire: Warm White, Cool White, Daylight White
- Installation simple grâce à l'alimentation intégrée
- Installation facile avec connexion rapide
- Garantie de 5 ans

### Caractéristiques du produit

- Trois couleurs de lumière sélectionnables via interrupteur
- Type de protection : IP54
- Boîtier de connexion sans outils pour une connexion facilitée
- Câblage traversant possible



## DONNÉES TECHNIQUES

## DONNÉES ÉLECTRIQUES

Puissance nominale	20,00 W
Tension nominale	100...277 V
Fréquence du réseau	50...60 Hz
Intensité nominale	230 mA
Courant d'appel	50 A
Durée courant appel T sub h50 / sub	100 µs
Max. de luminaires par disjoncteur C10 A	10
Facteur de puissance $\lambda$	> 0,90
Distorsion harmonique totale	< 20 %
Classe de protection	I
Mode d'opération	Integrated LED driver
Max. number of luminaires per miniature circuit breaker C16	17
Max. number of luminaires per miniature circuit breaker B16	13

## Données photométriques

Flux lumineux	1720...1930 lm <sup>1)</sup>
Efficacité lumineuse	90 lm/W <sup>2)</sup>
Temp. de couleur	3000...5700 K
Teinte de couleur (désignation)	Blanc chaud / Blanc froid / Lumière du jour froide
Ra Indice de rendu des couleurs	> 80
Ecart-type de correspondance de couleur	< 5 sdcM
Intensité lumineuse	-
Indice du papillotement (PstLM)	-
Indice de l'effet stroboscopique (SVM)	-
Groupe de sécurité photobiologique EN62778	RG0
Groupe de sécurité photobiologique EN62471	RG0
Angle de rayonnement	60 °

<sup>1)</sup> Flux lumineux en fonction de la température de couleur sélectionnée : 1720 lm@3000 K/1930 lm@4000 K/1810 lm@5700 K

<sup>2)</sup> Valeur à 5700 K, différente pour les autres températures de couleur

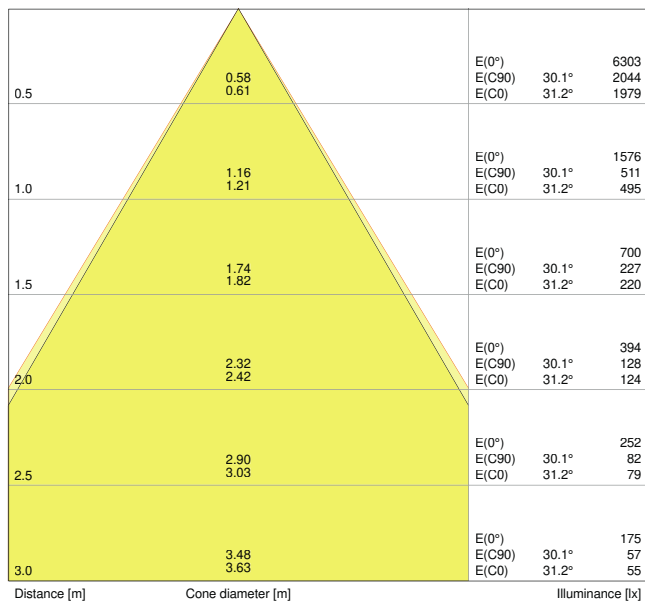

LDC typ cone

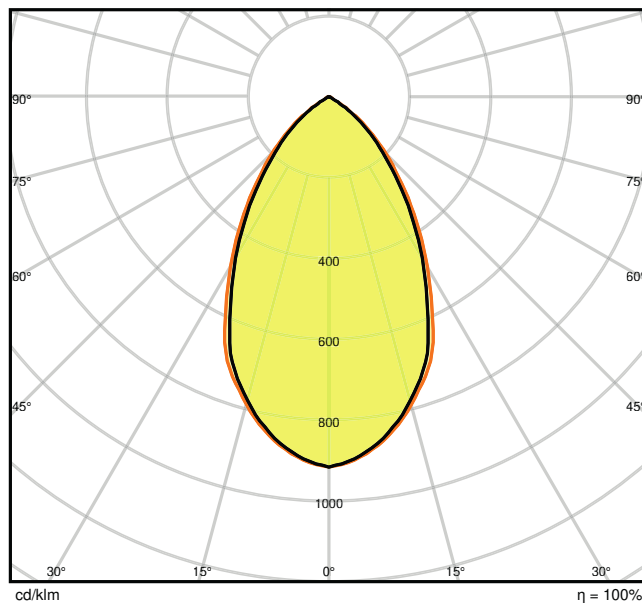

LDC typ polar

**DIMENSIONS ET POIDS**

Diamètre	228,00 mm
Hauteur	98,00 mm
Poids du produit	550,00 g

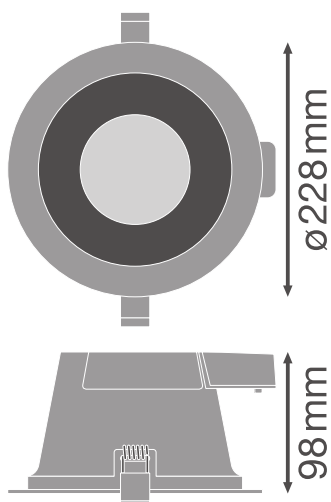

## Matériau &amp; couleurs

Couleur du produit	Blanc
Couleur du teinte	Blanc
Matériau de corps	Aluminium
Matériau de fermeture	Polyméthylméthacrylate (PMMA)
Test au fil incand. selon CEI 60695-2-12	650 °C
Teneur en mercure	0.0 mg

## APPLICATION &amp; MONTAGE

Plage de température ambiante	-20...+45 °C
Type de connexion	Bornier sans vis, 2 pôles
Type de protection	IP54/IP20
Indice de protec. IK (résist. aux [PIM])	IK03
Gradable	Non
Montage	Encastré
Emplacement montage	Plafond
Application	Indoor
Diamètre d'encastrement	205 mm
Profondeur d'encastrement	125 mm
Module LED remplaçable	Non remplaçable
Avec source de lumière	Oui

## Durée de vie

Durée de vie L70/B50 @ 25 °C	50000 h <sup>1)</sup>
Durée de vie L80/B10 @ 25 °C	43000 h <sup>1)</sup>
Durée de vie L90/B10 @ 25 °C	30000 h
Nombre de cycles de commutation	50000

<sup>1)</sup> t[h]: L70 / B50 @ 25 °C (Ta), t[h]: L80 / B10 @ 25 °C (Ta), t[h]: L90 / B10 @ 25 °C (Ta)

## CERTIFICATS ET NORMES

Normes	CE / CB / ENEC / TÜV SÜD
Température de surface limitée	Non
Résistance aux chocs de balle	Non

## DONNÉES SUPPLÉMENTAIRES SUR LE PRODUIT

Nombre de sources

Not relevant

## TÉLÉCHARGEMENTS

## Documents et certificats



User instruction



Addon Technical Information



Packaging insert



Declarations Of Conformity CE



Declarations Of Conformity UKCA

## Photométrie et fichiers pour études d'éclairage



IES file (IES)



LDT file (Eulumdat)



ULD file (DIALux)



ROLF file (RELUX)



UGR file (UGR table)



LDC typ cone



LDC typ polar

## Fichiers CAD/BIM



CAD\_STEP\_3D

## Textes pour appels d'offres



Offres

## DONNÉES LOGISTIQUES

Code produit	Unité d'emballage (Pièces/Unité)	Dimensions (longueur x largeur x hauteur)	Poids approximatif	Volume
4058075104105	Etui carton fermé 1	250 mm x 250 mm x 140 mm	667.00 g	8.75 dm <sup>3</sup>
4058075104112	Carton de regroupement 8	520 mm x 520 mm x 300 mm	7050.00 g	81.12 dm <sup>3</sup>

Le code produit mentionné décrit la petite quantité d'unité qui peut être commandée. Une unité peut contenir un ou plusieurs produits. Lorsque vous passez la commande, merci de bien vouloir entrer une unité ou un multiple d'une unité.

## DÉTAILS COMPLÉMENTAIRES

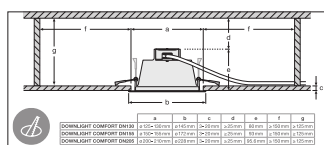
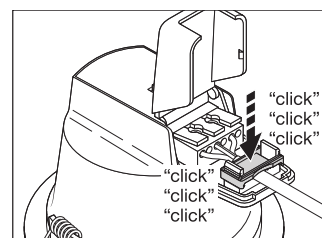
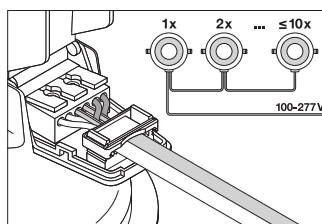
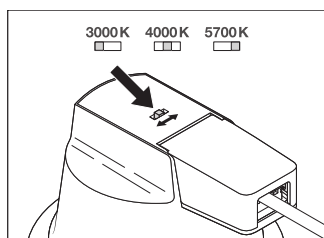

## Références / Liens

– Plus d'informations sur la garantie sous [www.ledvance.fr/garantie](http://www.ledvance.fr/garantie)

## AVERTISSEMENT

Sous réserve de modifications. Sauf erreur ou omission. Veuillez à toujours utiliser la version la plus récente.