

FICHE PRODUIT

DL COMFORT DN 130 13 W 3CCT IP54 WT

DOWNLIGHT COMFORT | Downlights avec températures de couleur blanche réglables



Zones d'application

- Remplacement direct des luminaires avec lampes fluorescentes compactes
- Éclairage général
- Salles de bain
- Cuisines
- Bureaux
- Couloirs
- Foyers
- Commerces
- Escaliers

Avantages du produit

- Three light color in one luminaire: Warm White, Cool White, Daylight White
- Installation simple grâce à l'alimentation intégrée
- Installation facile avec connexion rapide
- Garantie de 5 ans

Caractéristiques du produit

- Trois couleurs de lumière sélectionnables via interrupteur
- Type de protection : IP54
- Boîtier de connexion sans outils pour une connexion facilitée
- Câblage traversant possible



DONNÉES TECHNIQUES

DONNÉES ÉLECTRIQUES

Puissance nominale	13,00 W
Tension nominale	100...277 V
Fréquence du réseau	50...60 Hz
Intensité nominale	140 mA
Courant d'appel	40 A
Durée courant appel T sub h50 / sub	100 µs
Max. de luminaires par disjoncteur C10 A	15
Facteur de puissance λ	> 0,90
Distorsion harmonique totale	< 20 %
Classe de protection	I
Mode d'opération	Integrated LED driver
Max. number of luminaires per miniature circuit breaker C16	24
Max. number of luminaires per miniature circuit breaker B16	18

Données photométriques

Flux lumineux	1030...1210 lm ¹⁾
Efficacité lumineuse	85 lm/W ²⁾
Temp. de couleur	3000...5700 K
Teinte de couleur (désignation)	Blanc chaud / Blanc froid / Lumière du jour froide
Ra Indice de rendu des couleurs	> 80
Ecart-type de correspondance de couleur	< 5 sdcm
Intensité lumineuse	-
Indice du papillotement (PstLM)	-
Indice de l'effet stroboscopique (SVM)	-
Groupe de sécurité photobiologique EN62778	RG0
Groupe de sécurité photobiologique EN62471	RG0
Angle de rayonnement	60 °
UGR longitudinal	< 22

¹⁾ Flux lumineux en fonction de la température de couleur sélectionnée : 1030 lm@3000 K / 1110 lm@5700 K / 1210 lm@4000 K

²⁾ Valeur à 5700 K, différente pour les autres températures de couleur

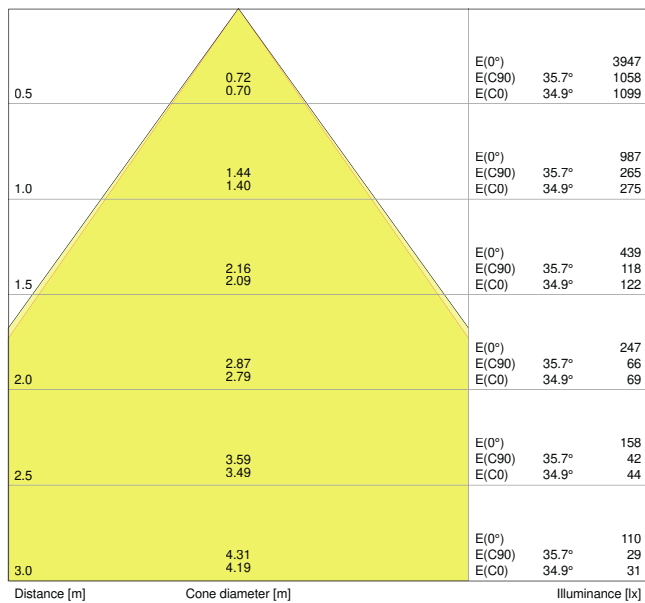

LDC typ cone

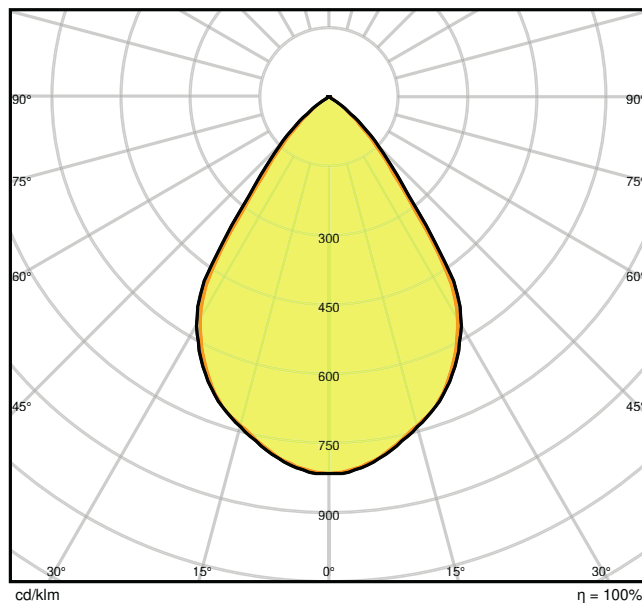

LDC typ polar

DIMENSIONS ET POIDS

Diamètre	145,00 mm
Hauteur	82,00 mm
Poids du produit	265,00 g

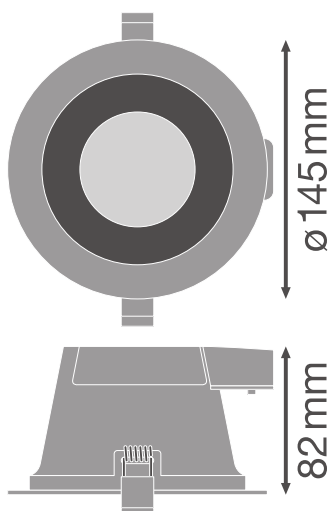

Matériau & couleurs

Couleur du produit	Blanc
Couleur du teinte	Blanc
Matériau de corps	Aluminium
Matériau de fermeture	Polyméthylméthacrylate (PMMA)
Test au fil incand. selon CEI 60695-2-12	650 °C
Teneur en mercure	0.0 mg

APPLICATION & MONTAGE

Plage de température ambiante	-20...+45 °C
Type de connexion	Bornier sans vis, 2 pôles
Type de protection	IP54/IP20
Indice de protec. IK (résist. aux [PIM])	IK03
Gradable	Non
Montage	Encastré
Emplacement montage	Plafond
Application	Indoor
Diamètre d'encastrement	130 mm
Profondeur d'encastrement	125 mm
Module LED remplaçable	Non remplaçable
Avec source de lumière	Oui

Durée de vie

Durée de vie L70/B50 @ 25 °C	50000 h ¹⁾
Durée de vie L80/B10 @ 25 °C	43000 h ¹⁾
Durée de vie L90/B10 @ 25 °C	30000 h
Nombre de cycles de commutation	50000

¹⁾ t[h]: L70 / B50 @ 25 °C (Ta), t[h]: L80 / B10 @ 25 °C (Ta), t[h]: L90 / B10 @ 25 °C (Ta)

CERTIFICATS ET NORMES

Normes	CE / CB / ENEC / TÜV SÜD
Température de surface limitée	Non
Résistance aux chocs de balle	Non

DONNÉES SUPPLÉMENTAIRES SUR LE PRODUIT

Nombre de sources

Not relevant

TÉLÉCHARGEMENTS

Documents et certificats



User instruction



Addon Technical Information



Packaging insert



Declarations Of Conformity CE



Declarations Of Conformity UKCA

Photométrie et fichiers pour études d'éclairage



IES file (IES)



LDT file (Eulumdat)



ULD file (DIALux)



ROLF file (RELUX)



UGR file (UGR table)



LDC typ cone



LDC typ polar

Fichiers CAD/BIM



CAD_STEP_3D

Textes pour appels d'offres



Offres

DONNÉES LOGISTIQUES

Code produit	Unité d'emballage (Pièces/Unité)	Dimensions (longueur x largeur x hauteur)	Poids approximatif	Volume
4058075104068	Etui carton fermé 1	170 mm x 170 mm x 125 mm	326.00 g	3.61 dm ³
4058075104075	Carton de regroupement 8	360 mm x 360 mm x 270 mm	3640.00 g	34.99 dm ³

Le code produit mentionné décrit la petite quantité d'unité qui peut être commandée. Une unité peut contenir un ou plusieurs produits. Lorsque vous passez la commande, merci de bien vouloir entrer une unité ou un multiple d'une unité.

DÉTAILS COMPLÉMENTAIRES

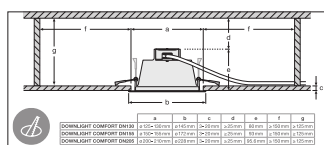
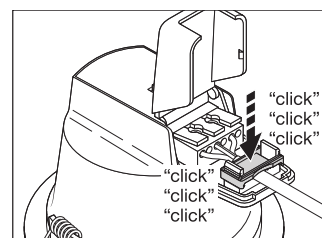
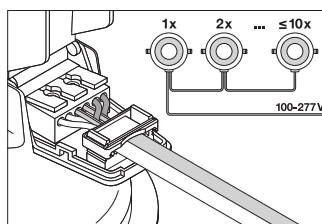
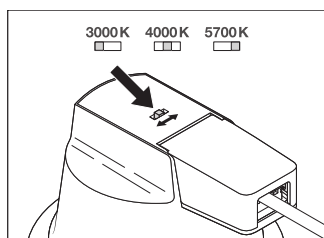

Références / Liens

– Plus d'informations sur la garantie sous www.ledvance.fr/garantie

AVERTISSEMENT

Sous réserve de modifications. Sauf erreur ou omission. Veuillez à toujours utiliser la version la plus récente.