

# FICHA TÉCNICA DEL PRODUCTO

## DL UGR19 PFM DN155 14 W 840 WT IP54

DOWNLIGHT UGR19 | Downlights con bajo deslumbramiento, adecuados para espacios de trabajo



### Áreas de aplicación

- Adecuado para aplicaciones de oficina, especialmente para lugares de trabajo con ordenadores
- Sustituto directo para luminarias con lámparas fluorescentes compactas
- Entradas / Vestíbulos
- Baños, cocinas y áreas al aire libre protegidas
- Iluminación general

### Beneficios del producto

- Buena reducción del deslumbramiento ( $UGR < 19$ ) y ángulo de corte de hasta  $30^\circ$  para una cómoda iluminación en interiores
- Instalación fácil y rápida gracias a la caja de conexiones con terminal sin herramientas de 5 polos
- Bajo Flicker (Parpadeo)
- Adecuado para su uso en lugares polvorientos y húmedos gracias a su alta clasificación de IP
- 5 años de garantía

### Características del producto

- Material de la carcasa: reflector de aluminio con acabado de espejo
- Tipo de protección: IP54 (parte visible) / IP20 (parte posterior)
- Caja de conexiones con terminal de cable para una conexión sin herramientas
- Posible cableado
- Versiones de luminaria con driver DALI-2 listo para IoT o tecnología IoT Zigbee 3.0 disponibles



## INFORMACIÓN TÉCNICA

## DATOS ELÉCTRICOS

Potencia nominal	14,00 W
Tensión nominal	220...240 V
Frecuencia de red	50...60 Hz
Corriente nominal	120 mA
Corriente de encendido IP	20 A
T. corriente entrante T <sub>h50</sub>	200 µs
Núm. Máx. de luminarias en diferen C10 A	80
Factor de potencia λ	≥0,90
Distorsión armónica total	< 15 %
Clase de protección	II
Modo de funcionamiento	External LED driver
Max. number of luminaires per miniature circuit breaker C16	120
Max. number of luminaires per miniature circuit breaker B16	120

## Datos fotométricos

Flujo luminoso	1600 lm
Eficacia luminosa	115 lm/W
Temperatura de color	4000 K
Tono de luz (denominación)	Blanco neutro
Índice de reproducción cromática Ra	≥80
Desviación estándar de ajuste de color	≤5 sdc <sub>m</sub>
Intensidad luminosa	-
Libre de flickering	Sí
Valor del Flickering Pst LM	-
Valor del efecto del estroboscópico SVM	-
Grupo de seguridad fotobiológica EN62778	RG1
Grupo de seguridad fotobiológica EN62471	RG0
Ángulo de radiación	65 °
UGR longitudinal	< 19

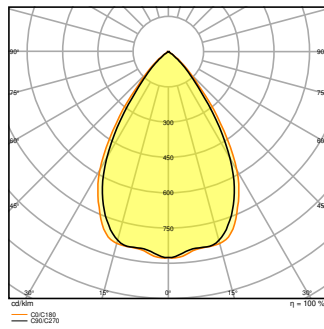
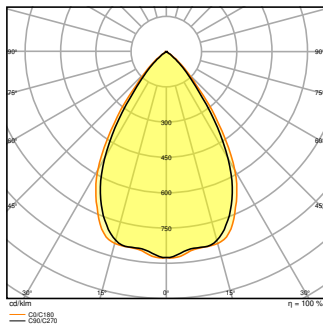
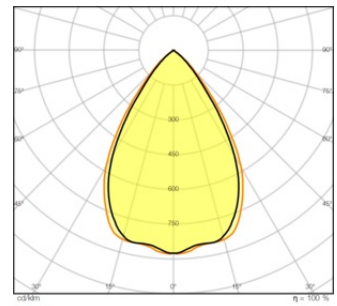
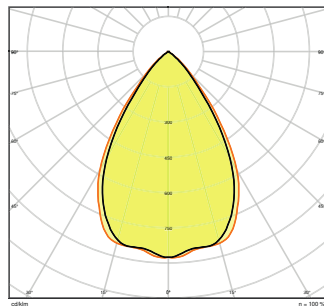
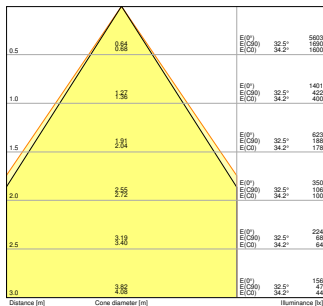
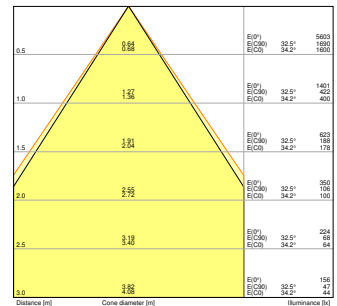
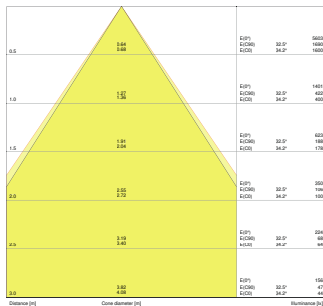

DIMENSIONES Y PESO

Diámetro	180,00 mm
Alto	65,00 mm
Peso del producto	650,00 g

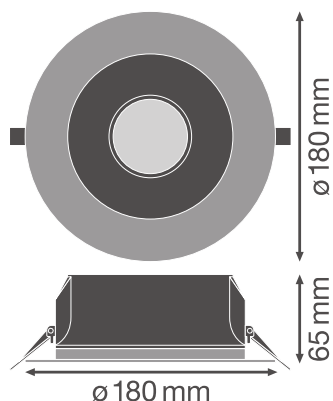

### MATERIAL Y COLORES

Color del producto	Blanco
Color de carcasa	Blanco
Material del cuerpo	Aluminum
Material cobertura	Polycarbonate (PC)
Material de la superficie emisora de luz	Polycarbonato (PC)
Test filamento incand. según IEC 60695-2-12	650 °C
Contenido mercurio	0.0 mg

### APLICACIÓN Y MONTAJE

Margen de temperatura ambiente	-20...+45 °C
Temperatura de almacenamiento	-40...+70 °C
Tipo de conexión	Terminal sin tornillos
Tipo de protección	IP54/IP20
Clase protección IK (resistencia g [PIM])	IK03
Regulable	No
Tipo de montaje	Embutido
Ubicación de montaje	Techo
Entorno de aplicación	Indoor
Diametro de montaje	155,0 mm
Profundidad de montaje	100 mm
Módulo LED sustituible	no reemplazable
Con fuente de luz	Sí

### Vida media

Duración L70/B50 @ 25 °C	70000 h <sup>1)</sup>
Duración L80/B10 @ 25 °C	60000 h <sup>1)</sup>
Duración L90/B10 @ 25 °C	40000 h
Número de ciclos de encendidos	100000

<sup>1)</sup> t[h]: L70 / B50 @ 25 °C (Ta), t[h]: L80 / B10 @ 25 °C (Ta), t[h]: L90 / B10 @ 25 °C (Ta)

### EQUIPO DE CONTROL

Flujo de corriente	450 mA
ECE - Flujos de corrientes de rizado	< 10 %
ECE - Longitud	114.0 mm
ECE - Anchura	45 mm
ECE - Altura	28 mm
Equipo de control recomendado	OSRAM OTI DALI 50/220-240/1A4 NFC

### CERTIFICADOS Y ESTÁNDARES

Normas	CE / CB / ENEC / TÜV SÜD / EAC
Temperatura de superficie limitada	No
Seguro contra balonazos	No





### DATOS ADICIONALES DEL PRODUCTO

Número de puntos de luz	Not relevant
-------------------------	--------------

### Equipamiento / Accesorios

- Equipo de control externo incluido

### DESCARGAS

Documentos y certificados	
	User instruction
	Addon Technical Information
	Packaging insert
	Declarations Of Conformity CE

## Documentos y certificados



Declarations Of Conformity UKCA

## Archivos fotométricos y para diseño de iluminación



IES file (IES)



LDT file (Eulumdat)



ULD file (DIALux)



ROLF file (RELUX)



UGR file (UGR table)



LDC typ cone



LDC typ polar

## Archivos CAD/BIM



BIM\_Revit\_3D



CAD\_STEP\_3D

## Declaración de conformidad



Documentos para oferta

## DATOS LOGÍSTICOS

Código de producto	Cantidad por caja (unidad/master)	Dimensiones (longitud x largo x altura)	Peso bruto	Volumen
4058075459151	Caja unitaria 1	215 mm x 84 mm x 219 mm	850.00 g	3.96 dm <sup>3</sup>
4058075459168	Embalaje de envío 24	526 mm x 449 mm x 468 mm	21806.00 g	110.53 dm <sup>3</sup>

El código de producto mencionado describe la cantidad mínima de unidades que puede ser comprada. Una unidad de transporte puede contener uno o más productos individuales. Cuando se realiza la compra, para las cantidades por favor ingrese una o varias unidades de envío.

## INFORMACIÓN ADICIONAL DEL CATÁLOGO

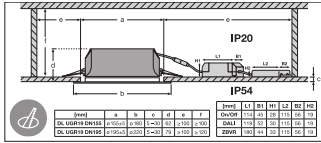
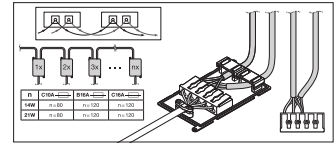
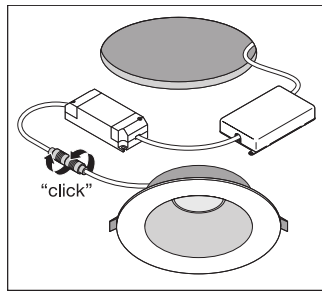
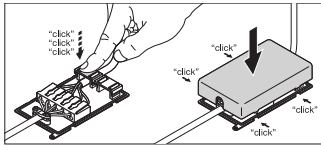

## Referencias / Enlaces

- Para asuntos relacionados con la Garantía véase [www.ledvance.es/garantias](http://www.ledvance.es/garantias)

## DESCARGO DE RESPONSABILIDAD

Sujeto a cambio sin aviso. Errores y omisiones exceptuadas. Asegurese de utilizar la version más reciente.