

FICHA TÉCNICA DEL PRODUCTO

SPOT FP FIX DIM 8 W 3000 K IP65/IP20 WT

SPOT FIREPROOF DIM | Foco empotrado, forma redonda, resistente al fuego, regulable



Áreas de aplicación

- Sustituto de focos spot halógenos
- Habitaciones de hotel
- Restaurantes, bares
- Baños
- Iluminación de acento
- Galerías, museos
- Iluminación general

Beneficios del producto

- Alta eficacia luminosa
- El diseño combina con la familia de luminarias LEDVANCE DOWNLIGHT
- Ahorro energético de hasta 90 % en comparación con los focos spot halógenos
- Diseño funcional y minimalista
- Fácil instalación con una instalación rápida
- Driver externo para una mayor flexibilidad (compatible con drives de reguladores seleccionados)
- Diseñado para una extra protección IP
- 5 años de garantía

Características del producto

- Resistente al juego (hasta 90 minutos, probado conforme a la norma EN 1365-2:2014 "Ensayos de resistencia al fuego para elementos portantes. Parte 2: Suelos y cubiertas")



- Uso en exteriores y resistente al juego (hasta 90 minutos, BS476-20:1987 and BS476-21:1987)
- Compatible con aberturas de techo estándar de 68 mm
- Consistencia del color inicial: = 4 SDCM
- Tipo de protección de la parte frontal: IP65

INFORMACIÓN TÉCNICA

DATOS ELÉCTRICOS

Potencia nominal	8,00 W
Tensión nominal	220...240 V
Frecuencia de red	50...60 Hz
Corriente nominal	170 mA
Núm. Máx. de luminarias en diferen C10 A	100
Factor de potencia λ	> 0,90
Distorsión armónica total	< 15 %
Clase de protección	II
Modo de funcionamiento	Electronic control gear (ECG)
Max. number of luminaires per miniature circuit breaker C16	200
Max. number of luminaires per miniature circuit breaker B16	200

Datos fotométricos

Flujo luminoso	620 lm
Eficacia luminosa	75 lm/W
Temperatura de color	3000 K
Tono de luz (denominación)	Blanco cálido
Índice de reproducción cromática Ra	> 80
Desviación estándar de ajuste de color	≤ 4 sdc
Grupo de seguridad fotobiológica EN62778	RG0
Grupo de seguridad fotobiológica EN62471	RG0
Ángulo de radiación	36 °

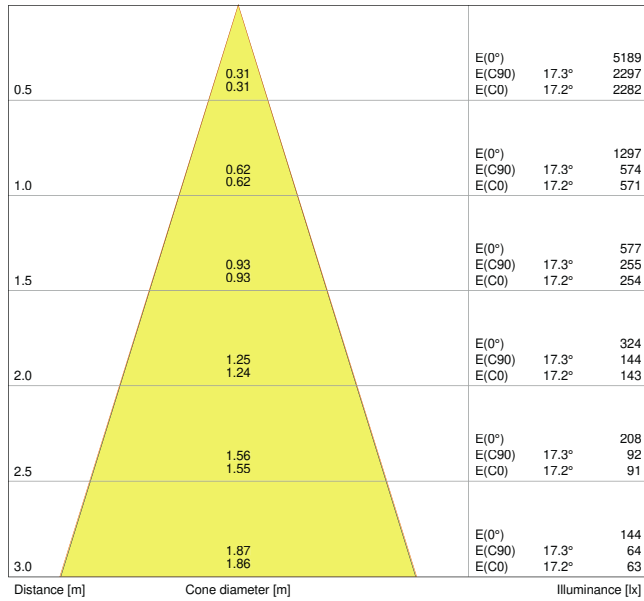

LDC typ cone

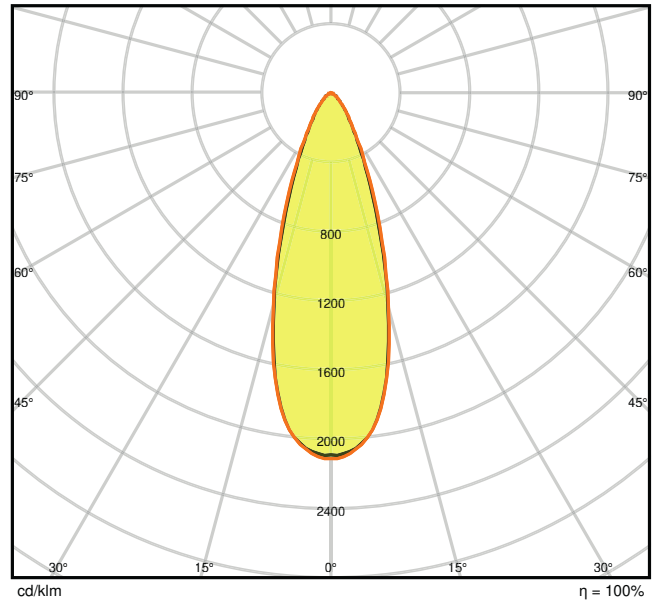

LDC typ polar

DIMENSIONES Y PESO

Diámetro	81,00 mm
Alto	51,00 mm
Peso del producto	269,00 g

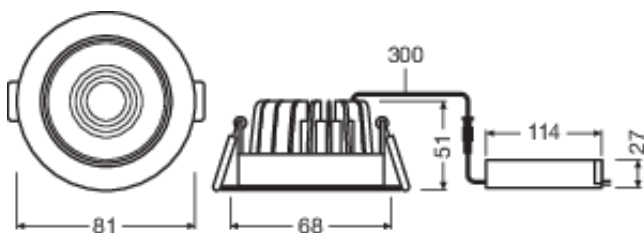

Product line drawing with numbers

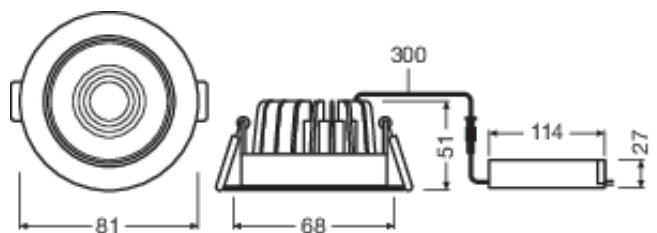

Product line drawing with numbers

MATERIAL Y COLORES

Color del producto	Blanco
Color de carcasa	Blanco
Material del cuerpo	Aluminum
Material de la superficie emisora de luz	PMMA
Test filamento incand. según IEC 60695-2-12	650 °C
Contenido mercurio	0.0 mg

APLICACIÓN Y MONTAJE

Margen de temperatura ambiente	-20...+45 °C
Tipo de conexión	Screw terminal, 2 polos (L,N)
Tipo de protección	IP65/IP20
Clase protección IK (resistencia g [PIM])	IK06
Regulable	Sí
Type of dimming [GMS]	LEA/TR.EDG
Tipo de montaje	Embutido
Ubicación de montaje	Techo
Entorno de aplicación	Indoor
Diametro de montaje	68 mm
Profundidad de montaje	90 mm
Módulo LED sustituible	no reemplazable
Con fuente de luz	Sí

Vida media

Duración L70/B50 @ 25 °C	50000 h ¹⁾
Duración L80/B10 @ 25 °C	40000 h ¹⁾
Duración L90/B10 @ 25 °C	20000 h
Número de ciclos de encendidos	100000

¹⁾ t[h]: L70 / B50 @ 25 °C (Ta), t[h]: L80 / B10 @ 25 °C (Ta), t[h]: L90 / B10 @ 25 °C (Ta)

EQUIPO DE CONTROL

ECE - Longitud	120 mm
ECE - Altura	35 mm

CERTIFICADOS Y ESTÁNDARES

Normas	CE / CB / TÜV SÜD / EAC / RoHS
Temperatura de superficie limitada	No

Seguro contra balonazos

No

Advertencia de Seguridad

- Se requiere coordinación previa con un inspector responsable de seguridad contra incendios.

DESCARGAS

Documentos y certificados



User instruction



Addon Technical Information



On-Pack-Info



Declarations Of Conformity CE



Declarations Of Conformity UKCA

Archivos fotométricos y para diseño de iluminación



IES file (IES)



LDT file (Eulumdat)



ULD file (DIALux)



ROLF file (RELUX)



UGR file (UGR table)



LDC typ cone



LDC typ polar

DATOS LOGÍSTICOS

Código de producto	Cantidad por caja (unidad/master)	Dimensiones (longitud x largo x altura)	Peso bruto	Volumen
4058075127432	Caja unitaria 1	142 mm x 102 mm x 112 mm	355.00 g	1.62 dm ³

Código de producto	Cantidad por caja (unidad/master)	Dimensiones (longitud x largo x altura)	Peso bruto	Volumen
4058075127449	Embalaje de envío 27	440 mm x 320 mm x 360 mm	10110.00 g	50.69 dm ³

El código de producto mencionado describe la cantidad mínima de unidades que puede ser comprada. Una unidad de transporte puede contener uno o más productos individuales. Cuando se realiza la compra, para las cantidades por favor ingrese una o varias unidades de envío.

INFORMACIÓN ADICIONAL DEL CATÁLOGO

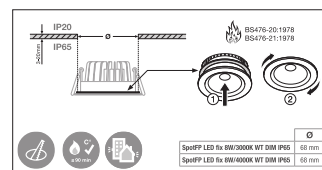
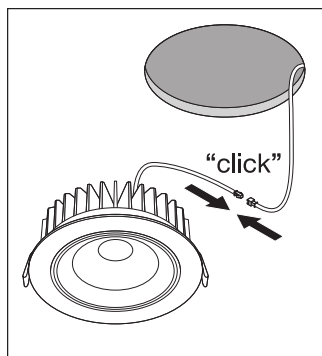
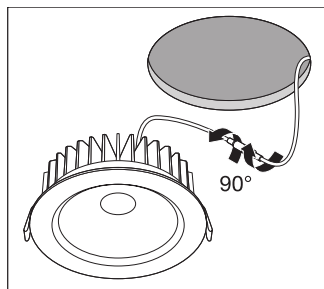

Referencias / Enlaces

- Para asuntos relacionados con la Garantía véase www.ledvance.es/garantias

DESCARGO DE RESPONSABILIDAD

Sujeto a cambio sin aviso. Errores y omisiones exceptuadas. Asegurese de utilizar la version más reciente.