

FICHA TÉCNICA DEL PRODUCTO

DL COMFORT DN 155 18 W 3CCT IP54 WT

DOWNLIGHT COMFORT | Downlights con temperatura de color ajustable



Áreas de aplicación

- Sustituto directo para luminarias con lámparas fluorescentes compactas
- Iluminación general
- Baños
- Cocinas
- Oficinas
- Pasillos
- Vestíbulos
- Comercios
- Escaleras

Beneficios del producto

- Tres temperaturas de color en una única luminaria: blanco cálido, blanco frío, blanco neutro
- Instalación sencilla gracias al driver integrado
- Fácil instalación con una instalación rápida
- 5 años de garantía

Características del producto

- Tres temperaturas de color seleccionables mediante interruptor gradual
- Tipo de protección: IP54
- Caja de conexiones con terminal de cable para una conexión sin herramientas
- Posibilidad de cableado continuo



INFORMACIÓN TÉCNICA

DATOS ELÉCTRICOS

Potencia nominal	18,00 W
Tensión nominal	100...277 V
Frecuencia de red	50...60 Hz
Corriente nominal	200 mA
Corriente de encendido IP	55 A
T. corriente entrante T _{h50}	100 µs
Núm. Máx. de luminarias en diferen C10 A	12
Factor de potencia λ	> 0,90
Distorsión armónica total	< 20 %
Clase de protección	I
Modo de funcionamiento	Integrated LED driver
Max. number of luminaires per miniature circuit breaker C16	19
Max. number of luminaires per miniature circuit breaker B16	15

Datos fotométricos

Flujo luminoso	1040...1620 lm ¹⁾
Eficacia luminosa	85 lm/W ²⁾
Temperatura de color	3000...5700 K
Tono de luz (denominación)	Blanco cálido / Blanco neutro / Blanco frío
Índice de reproducción cromática Ra	> 80
Desviación estándar de ajuste de color	< 5 sdcm
Intensidad luminosa	-
Valor del Flickering Pst LM	-
Valor del efecto del estroboscópico SVM	-
Grupo de seguridad fotobiológica EN62778	RG0
Grupo de seguridad fotobiológica EN62471	RG0
Ángulo de radiación	60 °
UGR longitudinal	< 22

¹⁾ Flujo luminoso dependiente de la temperatura de color seleccionada: 1040 lm@3000 K/1620 lm@4000 K/1470 lm@5700 K

²⁾ Valor a 5700 K, diferente para otras temperaturas de color

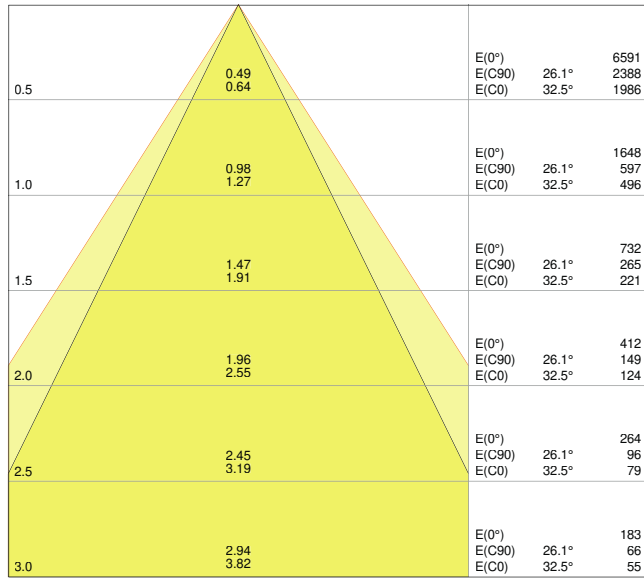

LDC typ cone

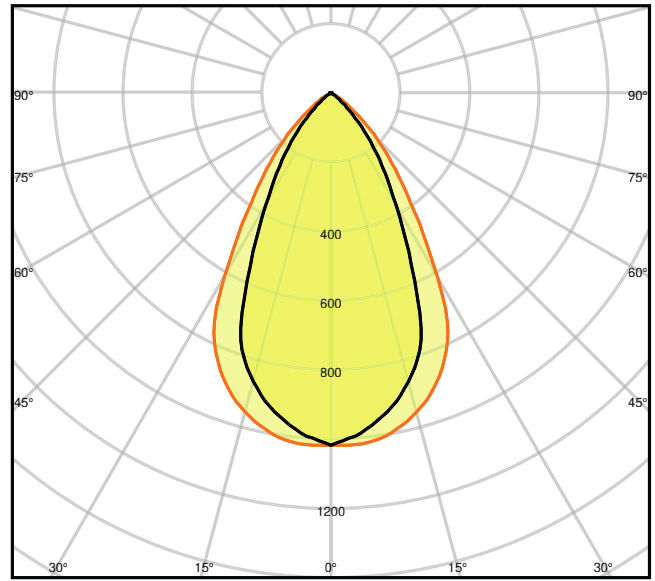

LDC typ polar

DIMENSIONES Y PESO

Diámetro	172,00 mm
Alto	95,00 mm
Peso del producto	350,00 g

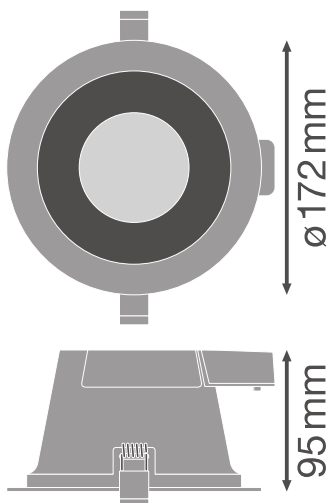

MATERIAL Y COLORES

Color del producto	Blanco
Color de carcasa	Blanco
Material del cuerpo	Aluminum
Material cobertura	Polymethylmethacrylate (PMMA)
Test filamento incand. según IEC 60695-2-12	650 °C
Contenido mercurio	0.0 mg

APLICACIÓN Y MONTAJE

Margen de temperatura ambiente	-20...+45 °C
Tipo de conexión	Terminal sin tornillos, 2 polos
Tipo de protección	IP54/IP20
Clase protección IK (resistencia g [PIM])	IK03
Regulable	No
Tipo de montaje	Embutido
Ubicación de montaje	Techo
Entorno de aplicación	Indoor
Diametro de montaje	155,0 mm
Profundidad de montaje	125 mm
Módulo LED sustituible	no reemplazable
Con fuente de luz	Sí

Vida media

Duración L70/B50 @ 25 °C	50000 h ¹⁾
Duración L80/B10 @ 25 °C	43000 h ¹⁾
Duración L90/B10 @ 25 °C	30000 h
Número de ciclos de encendidos	50000

¹⁾ t[h]: L70 / B50 @ 25 °C (Ta), t[h]: L80 / B10 @ 25 °C (Ta), t[h]: L90 / B10 @ 25 °C (Ta)

CERTIFICADOS Y ESTÁNDARES

Normas	CE / CB / ENEC / TÜV SÜD
Temperatura de superficie limitada	No
Seguro contra balonazos	No

DATOS ADICIONALES DEL PRODUCTO

Número de puntos de luz

Not relevant

DESCARGAS

Documentos y certificados



User instruction



Addon Technical Information



Packaging insert



Declarations Of Conformity CE



Declarations Of Conformity UKCA

Archivos fotométricos y para diseño de iluminación



IES file (IES)



LDT file (Eulumdat)



ULD file (DIALux)



ROLF file (RELUX)



UGR file (UGR table)



LDC typ cone



LDC typ polar

Archivos CAD/BIM



CAD_STEP_3D

Declaración de conformidad



Documentos para oferta

DATOS LOGÍSTICOS

Código de producto	Cantidad por caja (unidad/master)	Dimensiones (longitud x largo x altura)	Peso bruto	Volumen
4058075104082	Caja unitaria 1	195 mm x 195 mm x 140 mm	430.00 g	5.32 dm ³
4058075104099	Embalaje de envío 8	410 mm x 410 mm x 300 mm	4760.00 g	50.43 dm ³

El código de producto mencionado describe la cantidad mínima de unidades que puede ser comprada. Una unidad de transporte puede contener uno o más productos individuales. Cuando se realiza la compra, para las cantidades por favor ingrese una o varias unidades de envío.

INFORMACIÓN ADICIONAL DEL CATÁLOGO

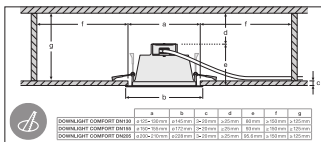
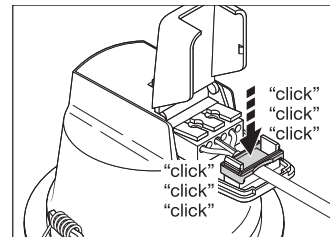
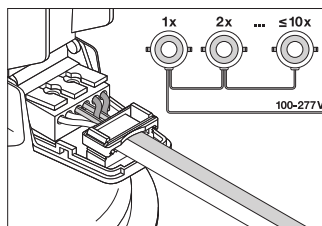
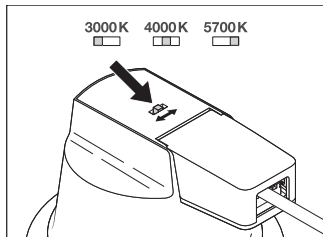

Referencias / Enlaces

– Para asuntos relacionados con la Garantía véase www.ledvance.es/garantias

DESCARGO DE RESPONSABILIDAD

Sujeto a cambio sin aviso. Errores y omisiones exceptuadas. Asegurese de utilizar la version más reciente.