

PRODUKTDATENBLATT

DL COMFORT DN 155 18 W 3CCT IP54 WT

DOWNLIGHT COMFORT | Downlights mit einstellbarer weißer Lichtfarbe



Anwendungsgebiete

- Direkter Ersatz für Leuchten mit Kompaktleuchtstofflampen
- Allgemeinbeleuchtung
- Badezimmer
- Küchen
- Büros
- Flure
- Eingangsbereiche
- Geschäfte
- Treppenhäuser

Produktvorteile

- Drei Lichtfarben in einer Leuchte: Warmweiß, Kaltweiß und Tageslichtweiß
- Einfache Installation dank integriertem Treiber
- Einfache Installation mit schnellem Anschluss
- 5 Jahre Garantie

Produkteigenschaften

- Drei Lichtfarben mittels Schiebeschalter einstellbar
- Schutzart: IP54
- Anschlussbox mit Steckklemme für werkzeuglosen Anschluss
- Durchverdrahtung möglich



TECHNISCHE DATEN

Elektrische Daten

Nennleistung	18,00 W
Nennspannung	100...277 V
Netzfrequenz	50...60 Hz
Nennstrom	200 mA
Einschaltstrom	55 A
Einschaltstromdauer T_{h50}	100 μ s
Max. Anz. Leucht. an Sicherungsaut. C10 A	12
Netzleistungsfaktor λ	> 0,90
Oberschwingungsgehalt	< 20 %
Schutzklasse	I
Betriebsart	Integrierter LED-Treiber
Max. number of luminaires per miniature circuit breaker C16	19
Max. number of luminaires per miniature circuit breaker B16	15

Photometrische Daten

Lichtstrom	1040...1620 lm ¹⁾
Lichtausbeute	85 lm/W ²⁾
Farbtemperatur	3000...5700 K
Lichtfarbe (Bezeichnung)	Warm weiß / Kalt weiß / Kaltes Tageslicht
Farbwiedergabeindex Ra	> 80
Standardabweichung des Farbabgleichs	< 5 sdc
Lichtstärke	-
Flimmer-Messgröße (Pst LM)	-
Messgröße für Stroboskop-Effekte (SVM)	-
Photobiologische Risikogruppe gemäß EN62778	RG0
Photobiologische Risikogruppe gemäß EN62471	RG0
Ausstrahlungswinkel	60 °
UGR	< 22

¹⁾ Lichtstrom abhängig von eingestellter Farbtemperatur: 1040 lm@3000 K/1620 lm@4000 K/1470 lm@5700 K

²⁾ Wert bei 5700 K, bei anderen Farbtemperaturen abweichend

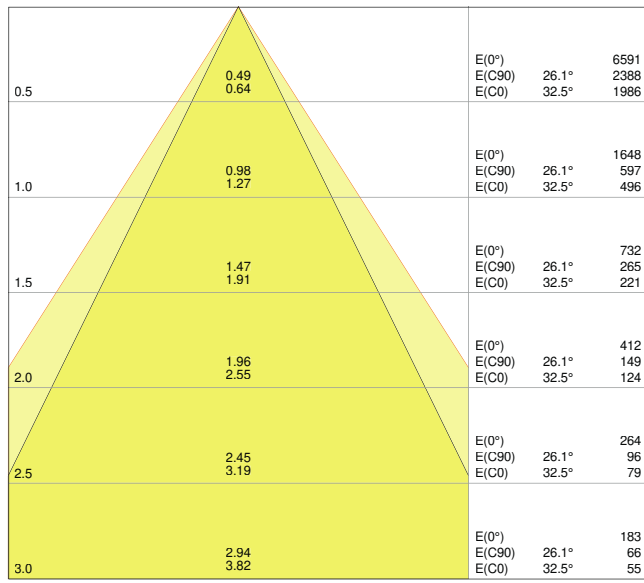

LDC typ cone

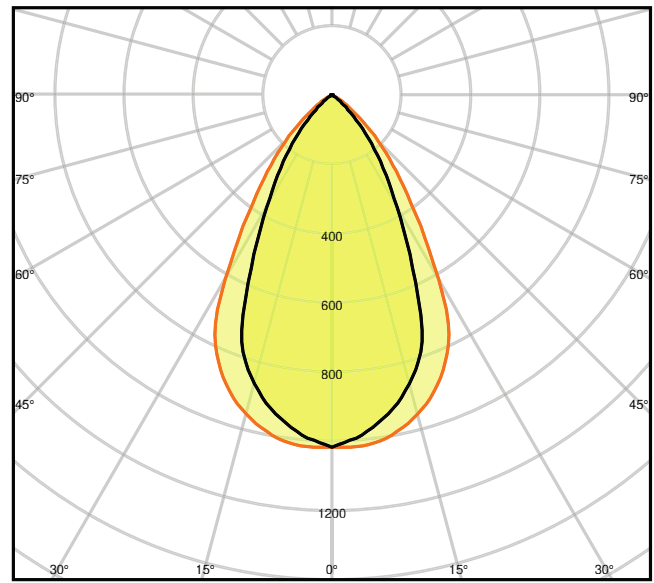

LDC typ polar

Maße & Gewicht

Durchmesser	172,00 mm
Höhe	95,00 mm
Produktgewicht	350,00 g

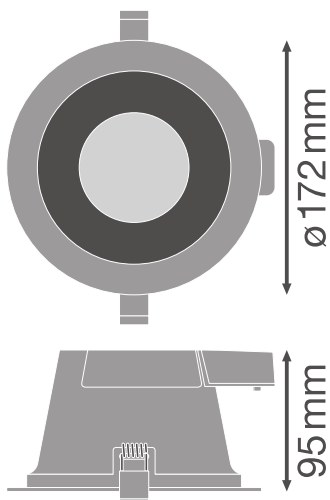

Materialien & Farben

Produktfarbe	Weiß
Gehäusefarbe	Weiß
Gehäusematerial	Aluminium
Material Abdeckung	Polymethylmethacrylat (PMMA)
Glühdrahtprüfung nach IEC 60695-2-12	650 °C
Quecksilbergehalt der Lampe	0.0 mg

Anwendung & Installation

Umgebungstemperaturbereich	-20...+45 °C
Anschlussart	Schraubenloser Anschluss, 2-polig
Schutzart	IP54/IP20
Schutzklasse IK (Stoßfestigkeitsgrad)	IK03
Dimmbar	Nein
Montageart	Einbau
Montageort	Decke
Anwendungsumgebung	Innenanwendungen
Einbaudurchmesser	155,0 mm
Einbautiefe	125 mm
LED-Modul austauschbar	Nicht austauschbar
Mit Leuchtmittel	Ja

Lebensdauer

Lebensdauer L70/B50 bei 25 °C	50000 h ¹⁾
Lebensdauer L80/B10 bei 25 °C	43000 h ¹⁾
Lebensdauer L90/B10 bei 25 °C	30000 h
Anzahl der Schaltzyklen	50000

¹⁾ t[h]: L70 / B50 @ 25 °C (Ta), t[h]: L80 / B10 @ 25 °C (Ta), t[h]: L90 / B10 @ 25 °C (Ta)

Zertifikate & Standards

Normen	CE / CB / ENEC / TÜV SÜD
Leuchte mit begrenzter Oberflächentemperatur "D-Zeichen"	Nein
Ballwurfsicher	Nein

Zusätzliche Produktdaten

Anzahl Leuchtmittel

Not relevant

DOWNLOADS

Dokumente und Zertifikate



User instruction



Addon Technical Information



Packaging insert



Declarations Of Conformity CE



Declarations Of Conformity UKCA

Fotometrische und lichttechnische Planungsdateien



IES file (IES)



LDT file (Eulumdat)



ULD file (DIALux)



ROLF file (RELUX)



UGR file (UGR table)



LDC typ cone



LDC typ polar

CAD/BIM Dateien



CAD_STEP_3D

Ausschreibungstexte



Ausschreibungstexte

VERPACKUNGSMATERIALIEN

EAN	Verpackungseinheit (Stück pro Einheit)	Abmessungen (Länge x Breite x Höhe)	Bruttogewicht	Volumen
4058075104082	Faltschachtel 1	195 mm x 195 mm x 140 mm	430.00 g	5.32 dm ³
4058075104099	Versandschachtel 8	410 mm x 410 mm x 300 mm	4760.00 g	50.43 dm ³

Die genannten Produktnummern beschreiben die kleinste bestellbare Mengeneinheit. Eine Versandeinheit kann mehrere Einzelprodukte beinhalten. Als Bestellmenge verwenden Sie bitte das Ein- oder Mehrfache einer Versandeinheit.

WEITERE KATALOGINFORMATIONEN

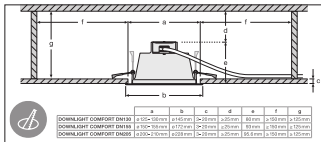
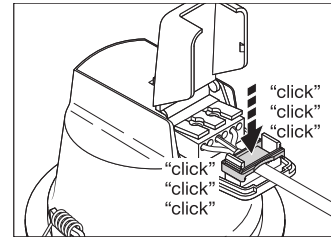
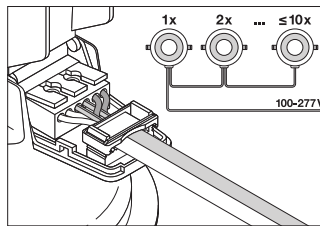
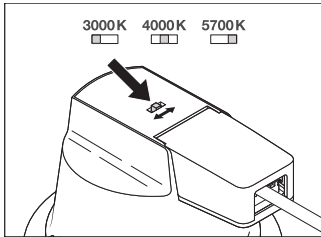

Referenzen / Verweise

- Zur Garantie siehe www.ledvance.de/garantie

Haftungsausschluss

Änderungen und Irrtümer vorbehalten. Vergewissern Sie sich, dass Sie immer den neuesten Stand verwenden.