

# PRODUKTDATENBLATT

## DL SLIM ALU DN 205 22 W 4000 K WT

DOWNLIGHT SLIM ALU | Flache Downlightleuchten mit externem Treiber und Aluminiumgehäuse



### Anwendungsgebiete

- Direkter Ersatz für Leuchten mit Kompaktleuchtstofflampen
- Allgemeinbeleuchtung
- Öffentlicher Raum
- Treppenhäuser
- Flure
- Eingangsbereiche
- Geschäfte

### Produktvorteile

- Sehr schlankes Gehäuse
- Niedrige Installationstiefe
- Hohe Lichtausbeute
- Bis zu 60 % Energieersparnis (im Vergleich zu Leuchten, die Kompaktleuchtstofflampen nutzen)
- Sehr homogenes Licht
- Funktionales Design
- Externer Treiber für einfachen Austausch
- 5 Jahre Garantie

### Produkteigenschaften

- Robustes Aluminiumgehäuse in weiß
- Schmäler sichtbarer Rahmen



- Lichtleiter aus vergilbungsfreiem PMMA für lange Lebensdauer

## TECHNISCHE DATEN

### Elektrische Daten

Nennleistung	22,00 W
Nennspannung	220...240 V
Netzfrequenz	50...60 Hz
Nennstrom	190 mA
Einschaltstrom	11 A
Einschaltstromdauer $T_{h50}$	533 $\mu$ s
Max. Anz. Leucht. an Sicherungsaut. C10 A	11
Netzleistungsfaktor $\lambda$	> 0,5
Oberschwingungsgehalt	< 20 %
Schutzklasse	II
Betriebsart	Elektronisches Vorschaltgerät (EVG)
Max. number of luminaires per miniature circuit breaker C16	18
Max. number of luminaires per miniature circuit breaker B16	11

### Photometrische Daten

Lichtstrom	1920 lm
Lichtausbeute	90 lm/W
Farbtemperatur	4000 K
Lichtfarbe (Bezeichnung)	Kalt weiß
Farbwiedergabeindex Ra	> 80
Standardabweichung des Farbabgleichs	< 6 sdc <sub>m</sub>
Lichtstärke	-
Flimmer-Messgröße (Pst LM)	-
Messgröße für Stroboskop-Effekte (SVM)	-
Photobiologische Risikogruppe gemäß EN62778	RG0
Photobiologische Risikogruppe gemäß EN62471	RG0
Ausstrahlungswinkel	120 °

0.5	1.49 1.52	E(0°) 2668 E(C90) 56.1° 232 E(C0) 56.6° 223
1.0	2.98 3.03	E(0°) 667 E(C90) 56.1° 58 E(C0) 56.6° 56
1.5	4.46 4.55	E(0°) 296 E(C90) 56.1° 26 E(C0) 56.6° 25
2.0	5.95 6.07	E(0°) 167 E(C90) 56.1° 14 E(C0) 56.6° 14
2.5	7.44 7.58	E(0°) 107 E(C90) 56.1° 9 E(C0) 56.6° 9
3.0	8.93 9.10	E(0°) 74 E(C90) 56.1° 6 E(C0) 56.6° 6
Distance [m]	Cone diameter [m]	Illuminance [lx]
— C0/C180 (Half beam angle [°]: 113.2°) — C90/C270 (Half beam angle [°]: 112.2°)		

LDC typ cone

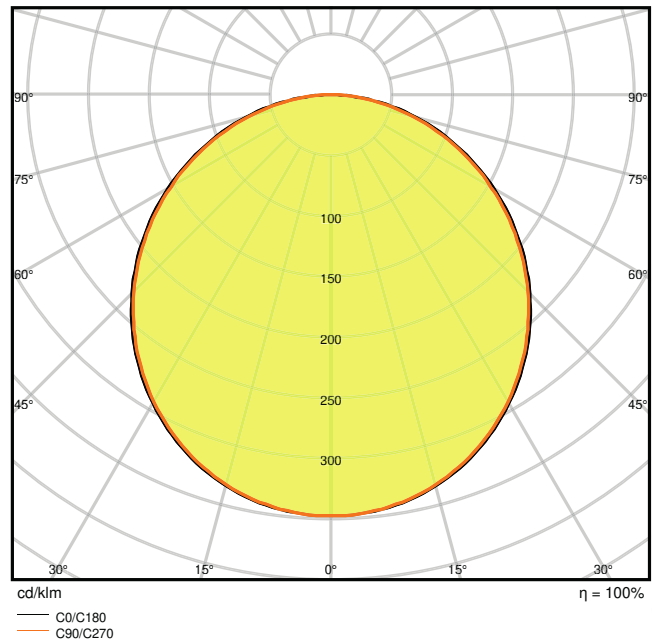

LDC typ polar

### Maße & Gewicht

Durchmesser	225,00 mm
Höhe	23,00 mm
Produktgewicht	350,00 g

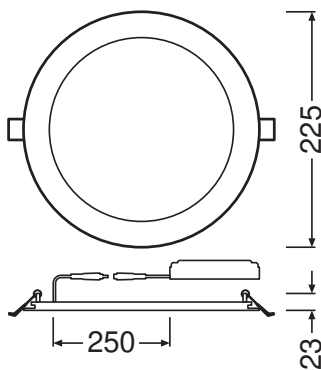

### Materialien & Farben

Produktfarbe	Weiß
Gehäusefarbe	Weiß
Gehäusematerial	Aluminium
Material Abdeckung	Polymethylmethacrylat (PMMA)
Material der lichtemittierenden Fläche	PMMA
Glühdrahtprüfung nach IEC 60695-2-12	650 °C
Quecksilbergehalt der Lampe	0.0 mg

### Anwendung & Installation

Umgebungstemperaturbereich	-20...+40 °C
Lagertemperaturbereich	-30...+70 °C
Anschlussart	Schraubenloser Anschluss, 2-polig
Schutzart	IP20
Schutzklasse IK (Stoßfestigkeitsgrad)	IK03
Dimmbar	Nein
Montageart	Einbau
Montageort	Decke / Wand
Anwendungsumgebung	Innenanwendungen
Einbaudurchmesser	205 mm
Einbautiefe	40 mm
LED-Modul austauschbar	Nicht austauschbar
Mit Leuchtmittel	Ja

### Lebensdauer

Lebensdauer L70/B50 bei 25 °C	50000 h <sup>1)</sup>
Lebensdauer L80/B10 bei 25 °C	30000 h <sup>1)</sup>
Lebensdauer L90/B10 bei 25 °C	15000 h
Anzahl der Schaltzyklen	50000

<sup>1)</sup> t[h]: L70 / B50 @ 25 °C (Ta), t[h]: L80 / B10 @ 25 °C (Ta), t[h]: L90 / B10 @ 25 °C (Ta)

### Vorschaltgerät

Ausgangsstrom	360 mA
EVG - Ausgangs-Rippelstrom	≤ 10 %
EVG - Länge	120 mm
EVG - Breite	42 mm
EVG - Höhe	28 mm













### Zertifikate & Standards

Normen	CE / CB
Leuchte mit begrenzter Oberflächentemperatur "D-Zeichen"	Nein
Ballwurfsicher	Nein

### Zusätzliche Produktdaten

Anzahl Leuchtmittel	Not relevant
---------------------	--------------

### DOWNLOADS

Dokumente und Zertifikate	
	User instruction
	Addon Technical Information
	On-Pack-Info
	Declarations Of Conformity CE
	Declarations Of Conformity UKCA
Fotometrische und lichttechnische Planungsdateien	
	IES file (IES)
	LDT file (Eulumdat)
	ULD file (DIALux)
	ROLF file (RELUX)
	UGR file (UGR table)
	LDC typ cone
	LDC typ polar
CAD/BIM Dateien	
	BIM_Revit_3D

## CAD/BIM Dateien

CAD\_STEP\_3D

## Ausschreibungstexte



Ausschreibungstexte

## VERPACKUNGSMFORMATIONEN

EAN	Verpackungseinheit (Stück pro Einheit)	Abmessungen (Länge x Breite x Höhe)	Bruttogewicht	Volumen
4058075064027	Faltschachtel 1	47 mm x 227 mm x 228 mm	435.00 g	2.43 dm <sup>3</sup>
4058075064034	Versandschachtel 10	495 mm x 245 mm x 245 mm	4766.00 g	29.71 dm <sup>3</sup>

Die genannten Produktnummern beschreiben die kleinste bestellbare Mengeneinheit. Eine Versandeinheit kann mehrere Einzelprodukte beinhalten. Als Bestellmenge verwenden Sie bitte das Ein- oder Mehrfache einer Versandeinheit.

## Referenzen / Verweise

– Zur Garantie siehe [www.ledvance.de/garantie](http://www.ledvance.de/garantie)

## Haftungsausschluss

Änderungen und Irrtümer vorbehalten. Vergewissern Sie sich, dass Sie immer den neuesten Stand verwenden.